

**Verstärker-/  
Absaugstationen**

**X-FLOC**  
Einblasmaschinen und Ausrüstung

# Unsere Verstärker/- Absaugstationen



## VS28



## VS33



## VS40



## VS55

Verstärker-/Absaugstationen				
Typ	VS28	VS33	VS40	VS55
Artikelnummer	2711	5855	8336	6348
Verstärken/Reinigen	✓/✓	✓/✓	✓/✓	✓/✓
Aktive Staubabsaugung	✓	✓	✓	✓
Stufenlose Leistungsregulierung	✓	✓	✓	✓
Synchronisation Einblasmachine	✓	✓	✓	✓
Leistung	2,8 kW	3,3 kW	4,0 kW	5,5 kW
Max. Überdruck	320 mbar	350 mbar	440 mbar	480 mbar
Max. Unterdruck	280 mbar	320 mbar	390 mbar	360 mbar
Max. Luftmenge (nominal/gemessen)	440 / 360 m³/h	420 / 400 m³/h	420 / 370 m³/h	470 / 460 m³/h
Zuluft Einheit	Hochleistungs-Radialverdichter	Hochleistungs-Radialverdichter	3-stufige Turbine	5-stufige Turbine
Kompatibilität Einblasmachine	Ausblasdruck ≤ 320 mbar	Ausblasdruck ≤ 400 mbar	Ausblasdruck ≤ 420 mbar	Ausblasdruck ≤ 520 mbar
Schalldruckpegel	80 dB(A)	78 dB(A)	90 dB(A)	95 dB(A)
Auslasstutzen/Ansaugstutzen	NW63 (2½") / NW75 (3")	NW63 (2½") / NW75 (3")	NW50 (2") / NW63 (2½")	NW63 (2½") / NW75 (3")
Betriebsstundenzähler	-	✓	-	-
Maße (LxBxH)	482 x 358 x 418 mm		600 x 650 x 600 mm	785 x 700 x 580 mm
Gewicht	23 kg	23 kg	60 kg	100 kg
Weitere Eigenschaften				
<ul style="list-style-type: none"> <li>▶ Vollständige Trennung von Arbeits- und Kühlluft</li> <li>▶ Einfach austauschbares Luftfiltervlies</li> <li>▶ Saugfunktion: Für eine Vielzahl von Materialien geeignet</li> </ul>		<ul style="list-style-type: none"> <li>▶ Vollständige Trennung von Arbeits- und Kühlluft</li> <li>▶ Leichte Wartung</li> <li>▶ Einfach austauschbare Luftfilterkartusche</li> <li>▶ Saugfunktion: Für eine Vielzahl von Materialien geeignet</li> </ul>		

## Kennlinien

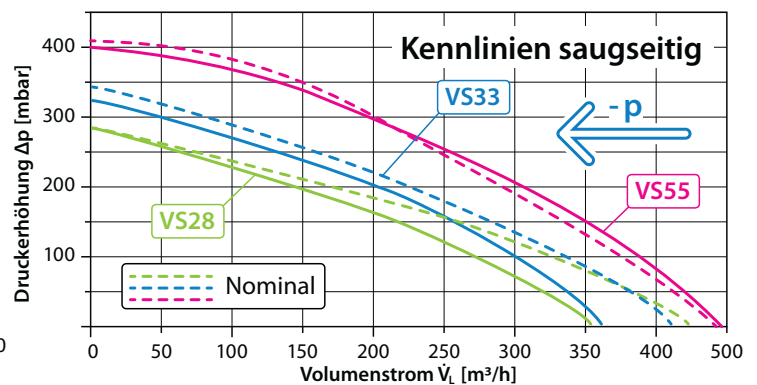
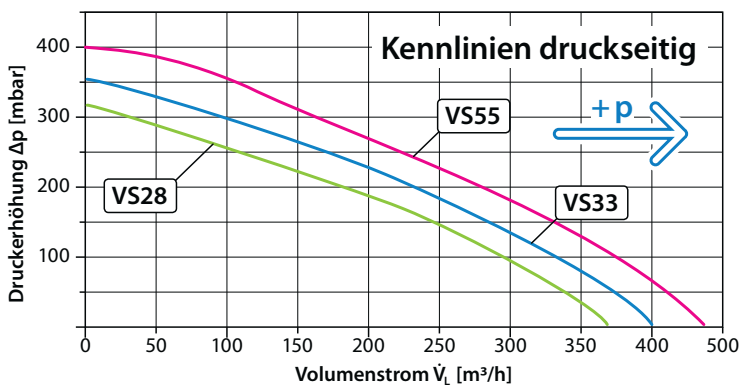

## Anwendungsbeispiele VS28 und VS33

### Verstärktes Einblasen

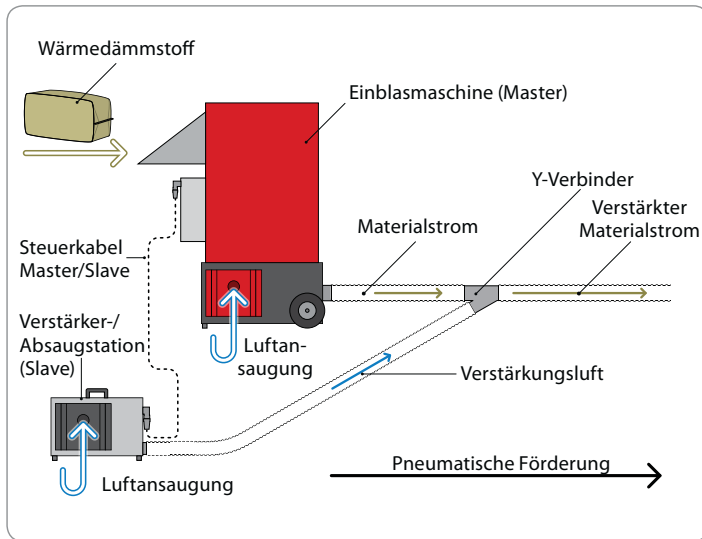

### Saugfunktion des Verstärkers

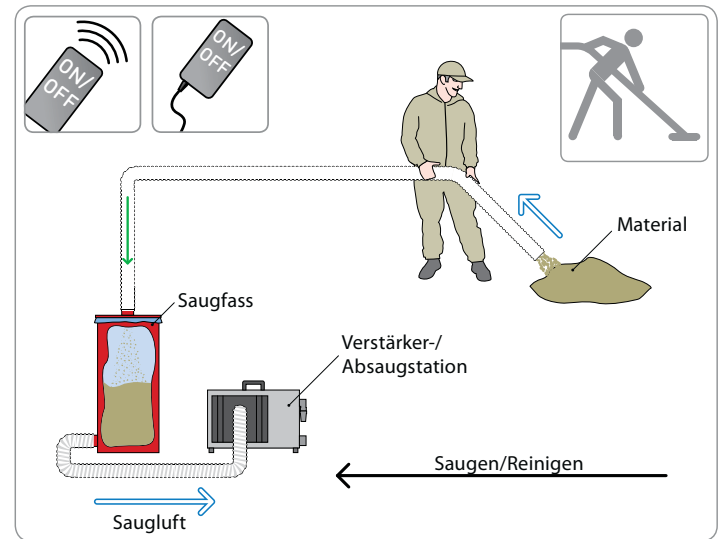

### Entstaubung

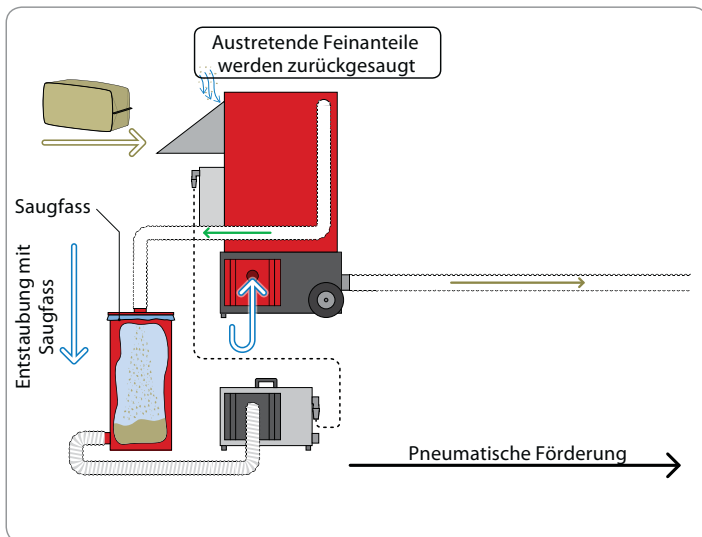

### Verstärktes Einblasen mit Entstaubung

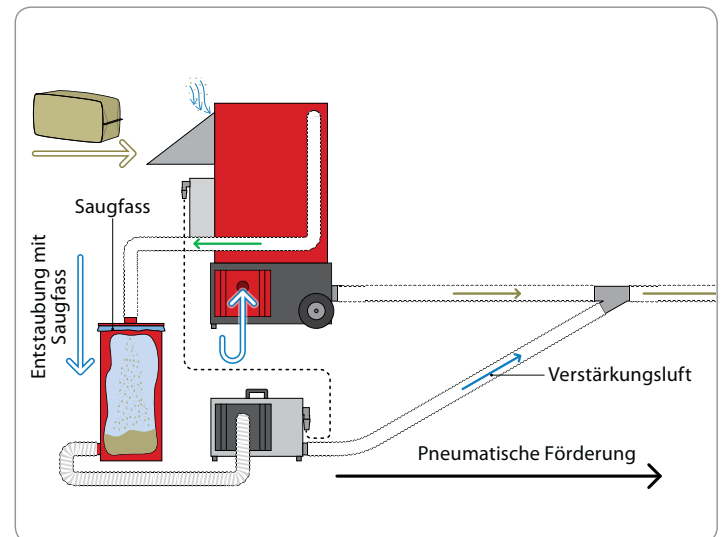

## Anwendungsbeispiele VS37 und VS55

### Verstärktes Einblasen

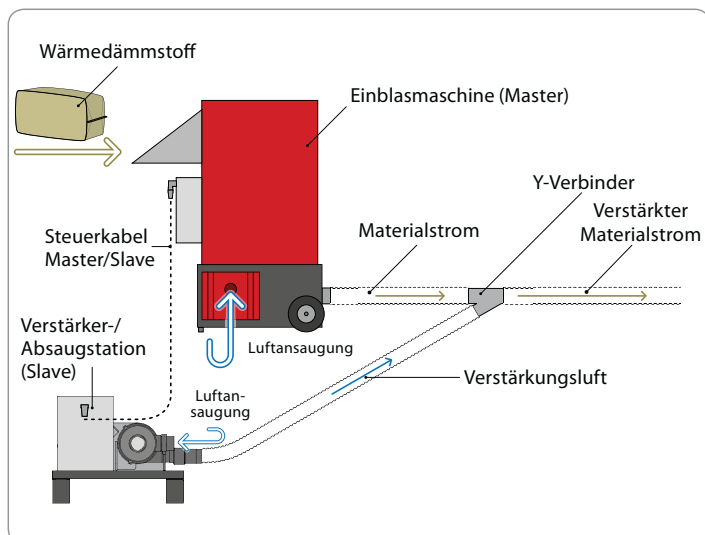

### Saugfunktion des Verstärkers

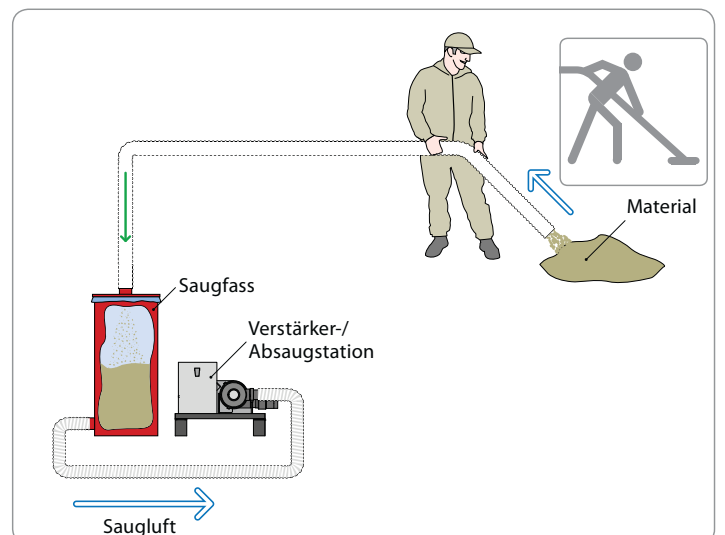

## Entstaubung

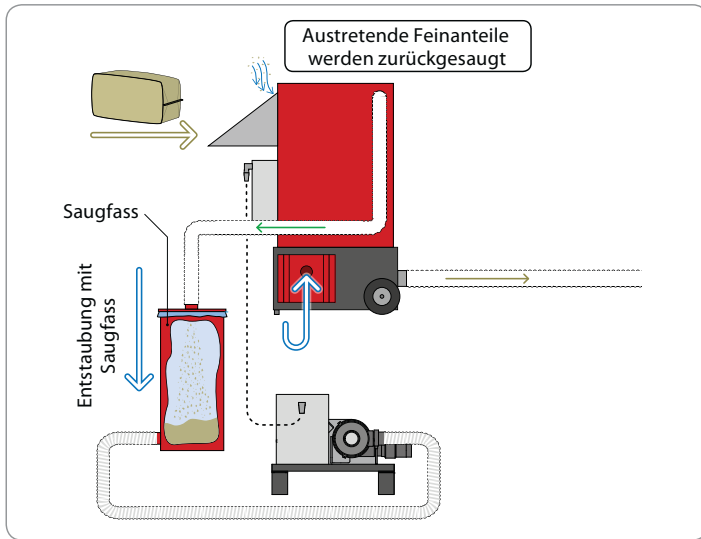

## Verstärktes Einblasen mit Entstaubung

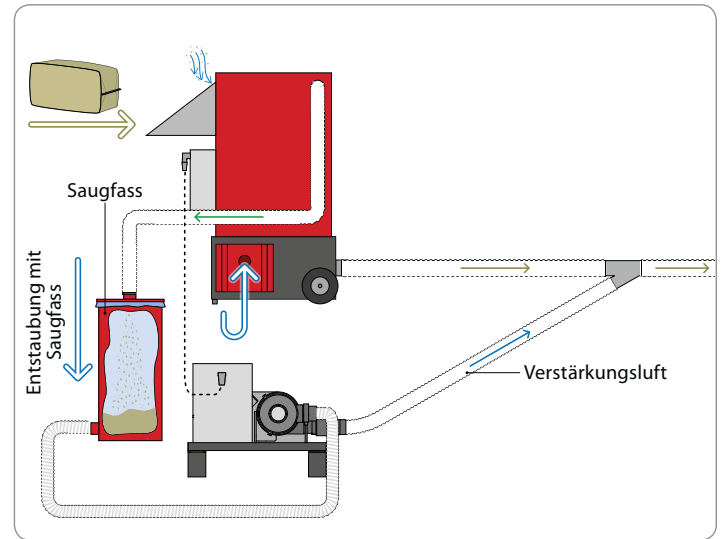

## Verstärker-Zubehör

Bild	Beschreibung	Art.-Nr.
	<b>Anschluss-Steuerkabel</b> 5 m 25 m 50 m Weitere Längen auf Anfrage!	1856 1192 1193
	<b>Anschluss-Sets für Verstärker</b> M95, EM300, EM400 (NW75 / 3" oder NW90 / 3 1/2") M99/EM100 (NW63 / 2 1/2")	4934 7870 4935
	<b>Saugfässer 115/250 L</b> Inklusive 5 x Bändchengewebe- säcken, Schlauchstück, 4 x Schlauchklemmen und Redu- zierstück NW75>63/>50	1160/3075
	<b>VS28 Komplettsets 115/250 L</b> Bestehend aus Verstärker-/Ab- saugstation, Saugfass und allen notwendigen Anschlussteilen	2886/5017
	<b>VS33 Komplettsets 115/250 L</b> Bestehend aus Verstärker-/Ab- saugstation, Saugfass und allen notwendigen Anschlussteilen	5939/5940

### X-Floc Kanal

Sehen Sie viele Produkteinführungen und Tipps bei Youtube



Ihr X-Floc Händler

### X-Floc Dämmtechnik-Maschinen GmbH

Rosine-Starz-Straße 12 · 71272 Renningen · Germany

Telefon + 49-7159-80470-30 · Fax -40

E-Mail [info@x-floc.com](mailto:info@x-floc.com) · Web [www.x-floc.com](http://www.x-floc.com)